



MIKI SANGYOU

### 用途

- 半導体・液晶工場
- 食品工場
- 理化学機器メーカー
- 病院・医療施設
- 製薬メーカー
- 各種クリーンルーム

型式	A(mm)	B(mm)
2525	250	250
5050	500	500
6161	610	610
6112	610	1220

### 型式概略

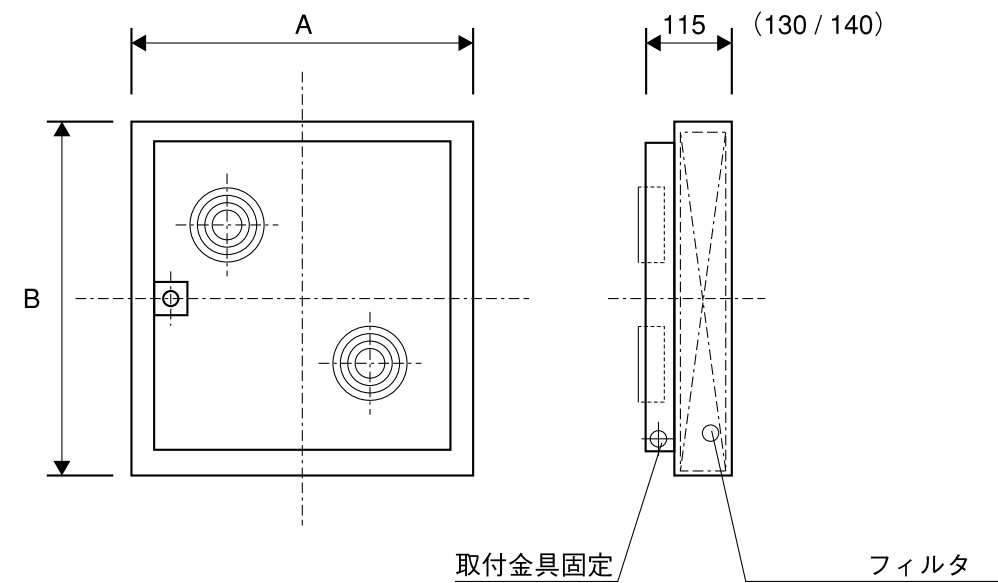

### 商品についてのお問合せ先

代理店

## 三喜産業株式会社

<http://www.mikisangyou.co.jp>



本社：〒101-0035 東京都千代田区神田紺屋町7番地 神田システムビル  
 TEL. 03-3256-0711 FAX. 03-3256-0758

大阪営業所：〒541-0048 大阪市中央区瓦町4-7-4 南星瓦町ビル  
 TEL. 06-6202-3771 FAX. 03-6202-3778

高崎営業所：〒370-0841 群馬県高崎市栄町17-12 堀江ビル  
 TEL. 027-324-6471 FAX. 027-324-6473

東北営業所：〒983-0038 宮城県仙台市宮城野区新田4-37-44  
 TEL. 022-235-2861 FAX. 022-239-7575

※このカタログに記載した内容は、予告なく変更することがあります。

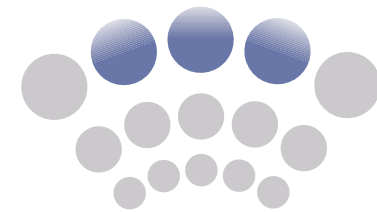

# FUN FILTER UNIT

## ファンフィルタユニット

### For Clean Room

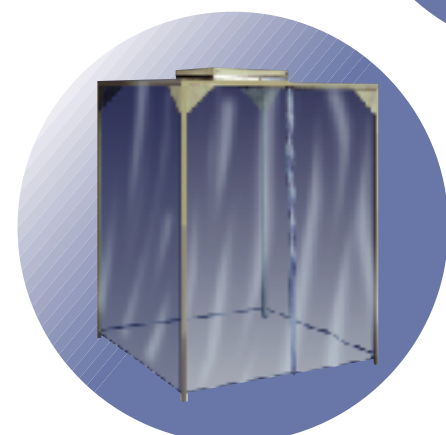
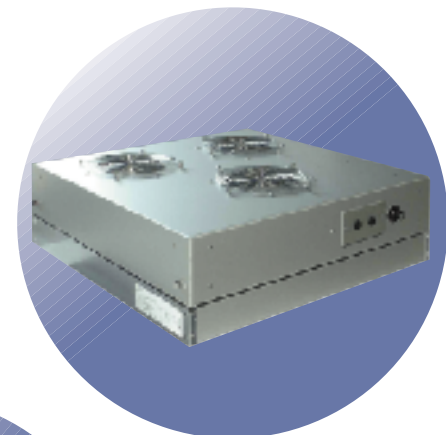
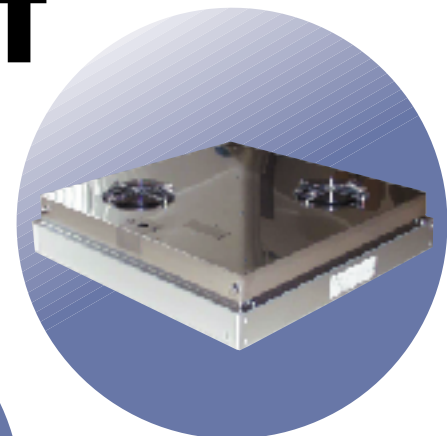

## 三喜産業株式会社

# 業界一の薄型・軽量・省電力

「超薄型ファンフィルタユニット」は薄型・軽量の多目的ファンフィルタユニットで、簡単な施工により容易に局所クリーン化を図ることができます。

また、薄型のため、設置スペースが少ない場合に最適です。

ステンレス仕様 (SUS430製) にて外観を向上させ、メンテナンス性が大変容易となり、多様化するニーズも対応可能となりました。

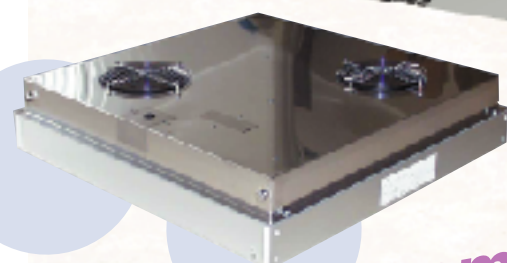
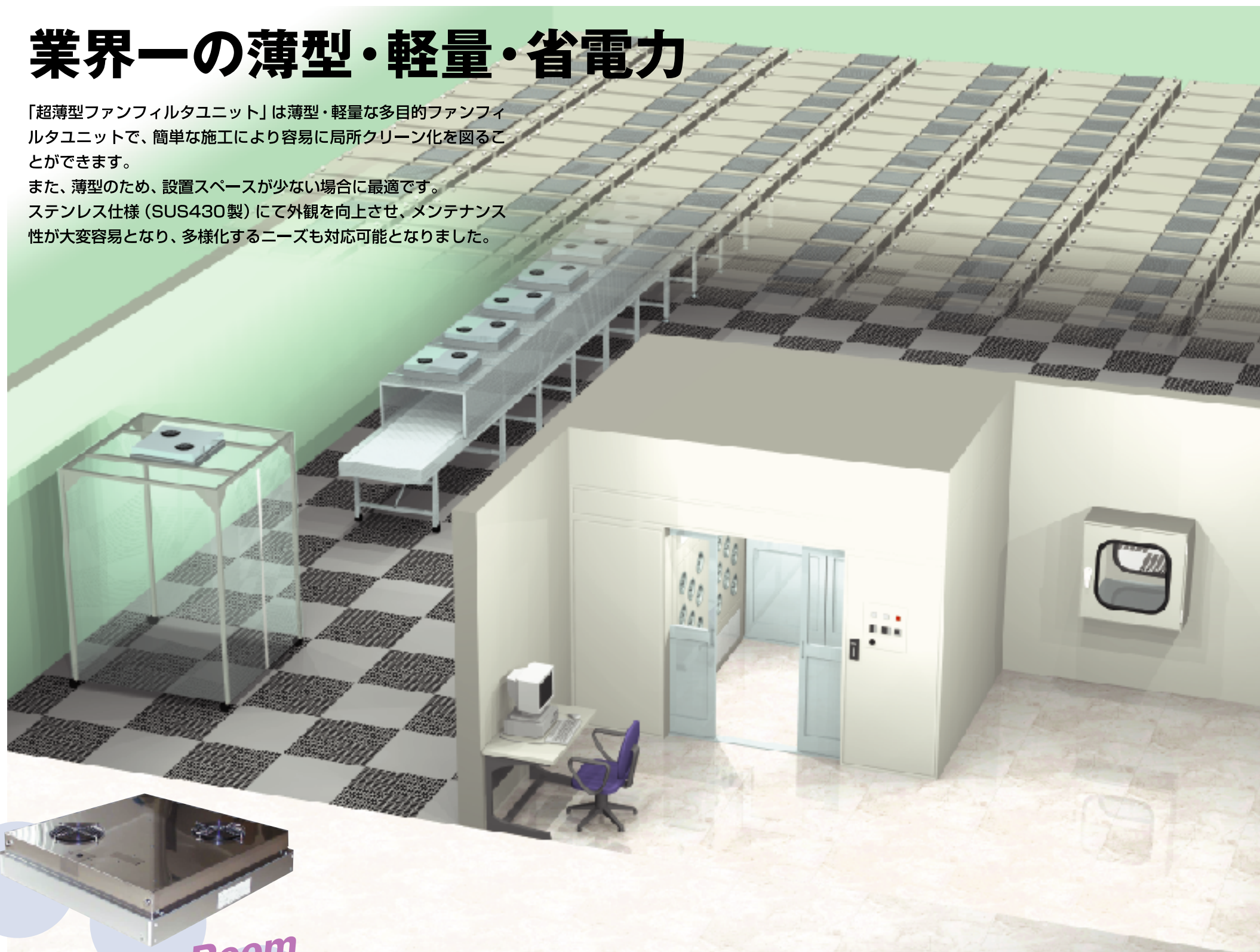

For Clean Room



## FUN FILTER UNIT

### 特長

#### 薄型・軽量

- 製品厚さ100～115mmで業界一の薄型。
- 610モジュールで約10kgと軽量。

#### 省電力

- 610モジュールで68/64wと省電力のため、ランニングコストが安く経済的。

#### 好外観・清掃が容易

- ステンレス仕様 (SUS430) で好外観。
- ステンレス仕様 (SUS430) で清掃が容易。

#### 豊富なバリエーションに対応

- 製品モジュールは□250mm～610×1220mmに対応。
- フィルタはHEPA (標準仕様) ～超ULPA (オプション) まで対応。
- AC100V (単相)、AC200V (単相)、AC200V (3相) の各電源に対応。
- 「超薄型ファンフィルタユニット」を用いた簡易クリーンブースを用意しております。
- 非標準仕様品についてもお気軽にご相談下さい。(風量調整機能付き、差圧計付き)

#### ケミカル対応

- 筐体はアルミニウム (アルマイト処理)  
(塗装レスにより発ガス低減)
- 集塵フィルタは発ガス対策フィルタを標準装備  
(低有機低ポロン、ポロンフリー、低ポロンより選択)
- 機外静圧向上によりケミカルフィルタ増設可能  
(酸除去、有機除去、アルカリ除去より選択)  
※3層増設時の風量:約5m/s

### 標準仕様

No.	製品モジュール	□250mm	□500mm	□610mm	610×1220mm
1	型式	MSFT-(S)-2525-1※P	MSFT-(S)-5050-1※	MSFT-(S)-6161-1※	MSFT-(S)-6112-1※
2	外形寸法 (mm)	250×250×115	500×500×115	610×610×115	610×1220×115
3	ケーシング	SUS430			
4	構成	軸流ファン 1 台		軸流ファン 2 台	
5	フィルタ	HEPA (t=50mm)			
6	風量 (m <sup>3</sup> /min)	1.2 / 1.5	4.5 / 5.4	6.3 / 8.1	13.5 / 14.8
7	風速 (m/s)	0.41 / 0.52	0.39/0.46 (0.35/0.41)	0.39/0.46 (0.35/0.41)	0.37/0.45 (0.33/0.41)
8	電源	AC100V (単相)、200V (単相) より選択	AC100V (単相)、AC200V (単相)、AC200V (3相) より選択		
9	消費電力 (W)	34 / 32	34 / 32	68 / 64	136 / 128
10	質量 (Kg)	3.2	7.2 (7.5)	10.9	20

### 型式説明

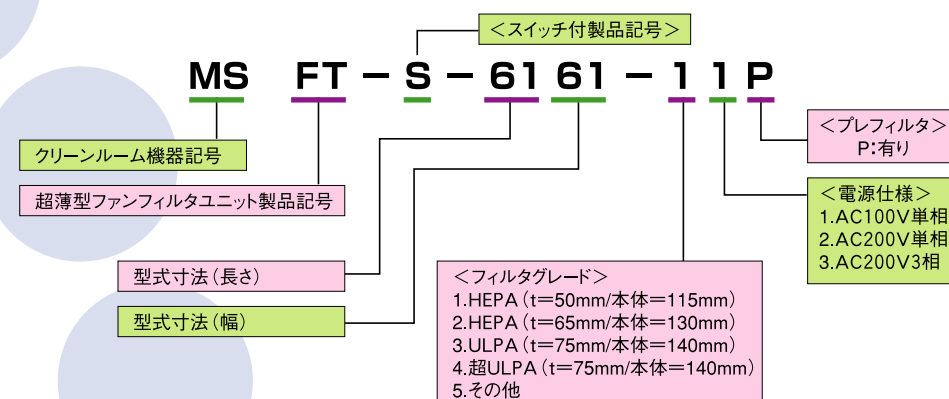
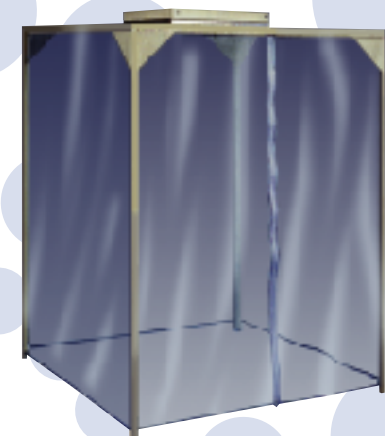

### 共通注意事項

1. 風量及び風速は標準値です。(50/60Hz)
2. プレフィルタは標準装備です。
3. 風量・風速及び質量はプレフィルタ装着時の値です。
4. 捕集効率は以下の通りです。  
①HEPA:99.99% (0.3μm)、②ULPA:99.999% (0.1～0.15μm)、③超ULPA:99.9999% (0.05～0.1μm)
5. 電源仕様はAC100V (単相)、AC200V (単相)、AC200V (3相) より選択可能です。
6. スイッチ付き仕様は□250mm～□610mmまで対応可能です。(電源仕様は単相100Vのみとなります。)